

文件编号:UT-RD-PRE-000390

Model:UT-55808

(产品名称: 数字量 8 通道继电器输出
8 通道光电隔离输入 I/O 控制器)

产 品 规 格 书

1. 品牌与制造商信息

- 品牌：宇泰科技（UTEK）
- 制造商：
- Logo: 

2. 物料型号及版本

- 型号：UT-55808
- 版本：VER:04

3. 产品概述

UT-55808 是光电隔离数字量 8 通道继电器输出 8 通道光电隔离输入 I/O 控制器。模块可以通过 Modbus-RTU/ASCII 协议的一系列指令进行远程控制，模块和上位机是使用指令数据形式通过 RS-485 或 RS-232 电平协议进行通讯。

4. 产品参数

- ◆ 输出通道：8 路
- ◆ 输入通道：8 路
- ◆ 通讯协议：Modbus-RTU/ASCII
- ◆ 波特率：1200/2400/4800/9600/19200/38400/57600/115200bps
- ◆ 数据格式：8、N、1
- ◆ 地址范围：1~247
- ◆ 接口类型：RS-485、RS-232
- ◆ 电源电压：+12~+36V DC
- ◆ 工作电流：Max.400mA@12V
- ◆ 光电隔离电压输入：0~24V
- ◆ 继电器隔离电压：2000V AC
- ◆ 输出端最大触点负载：3A@250V AC/ 3A@30V DC
- ◆ 工作温度：-40°C ~ +70°C
- ◆ 存储温度：-40°C ~ +70°C
- ◆ 相对湿度：5% ~ 95%RH，不凝露
- ◆ 安规认证：
 - EMC：EN55032/35
 - EMI：FCC Part 15, CISPR 32 class A
 - EMS：IEC(EN)61000-4-2(ESD) 接触 6KV/空气 8KV 等级 3
 - IEC(EN)61000-4-3(RS) 80MHz 至 1GHz 10V/m
 - IEC(EN)61000-4-4(EFT)电源 2KV/信号 1KV 等级 3
 - IEC(EN)61000-4-5(Surge)电源共模 2KV 差模 1KV/信号 1KV 等级 3
 - IEC(EN)61000-4-6(CS) 10V
 - IEC 60068-2-27(Shock)
 - IEC 60068-2-32(Freefall)
 - IEC 60068-2-6, IEC 60068-2-64(Vibration)

4. 引脚定义及说明

序号	端口名	定义
1	V+	电源正极
2	EARTH	大地
3	V-	电源负极
4	NC	无
5	NC	无
6	SGND	串口通讯地
7	232RX	RS232接收
8	232TX	RS232发送
9	485B	RS485-
10	485A	RS485+
11	DGND	数字量输入地
12	COM	数字量公共端
13	IN7	输入通道7
14	IN6	输入通道6
15	IN5	输入通道5
16	IN4	输入通道4
17	IN3	输入通道3
18	IN2	输入通道2
19	IN1	输入通道1
20	IN0	输入通道0

序号	端口名	定义
21	N00	常开通道0
22	NC0	常闭通道0
23	COM0	公共端通道0
24	N01	常开通道1
25	NC1	常闭通道1
26	COM1	公共端通道1
27	N02	常开通道2
28	NC2	常闭通道2
29	COM2	公共端通道2
30	N03	常开通道3
31	NC3	常闭通道3
32	COM3	公共端通道3
33	NO4	常开通道4
34	COM4	公共端通道4
35	NO5	常开通道5
36	COM5	公共端通道5
37	NO6	常开通道6
38	COM6	公共端通道6
39	NO7	常开通道7
40	COM7	公共端通道7

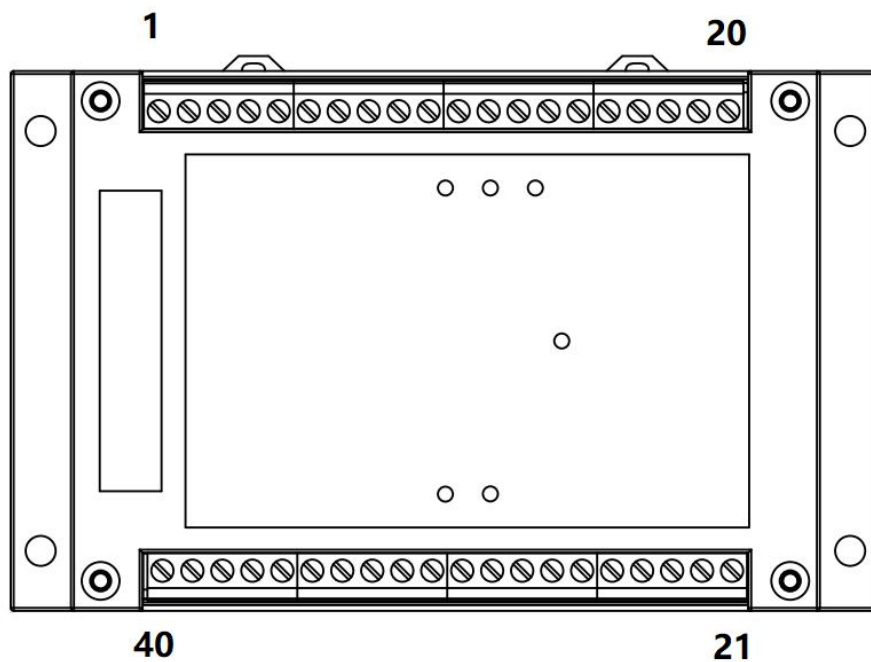

5. 输入接线说明

5.1、干接点接线示例图如下图所示

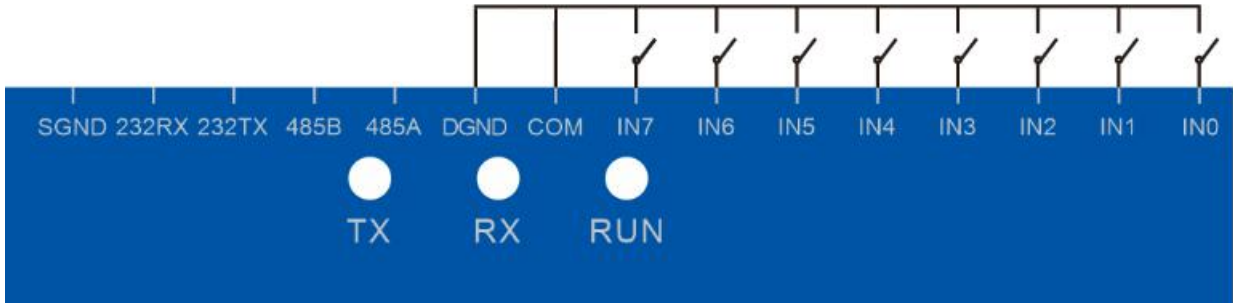

5.2、NPN 型接点接线示例图如下图所示

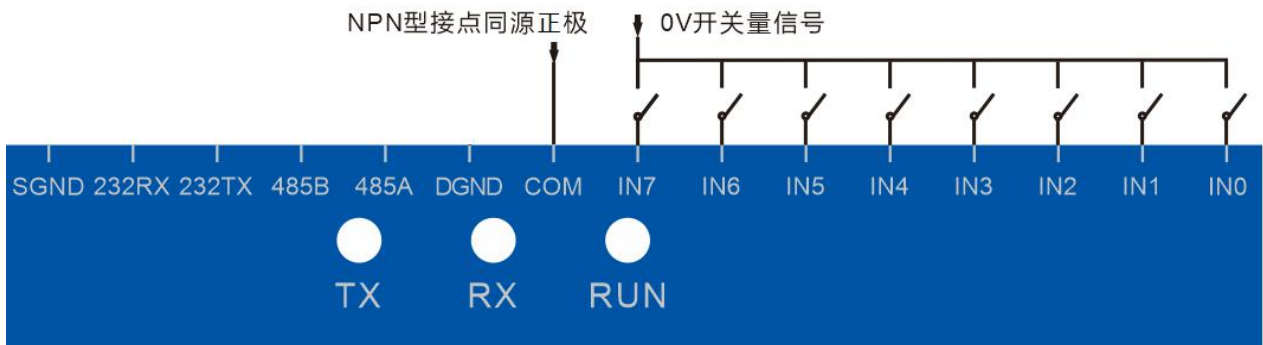

5.3、PNP 型接点接线示例图如下图所示

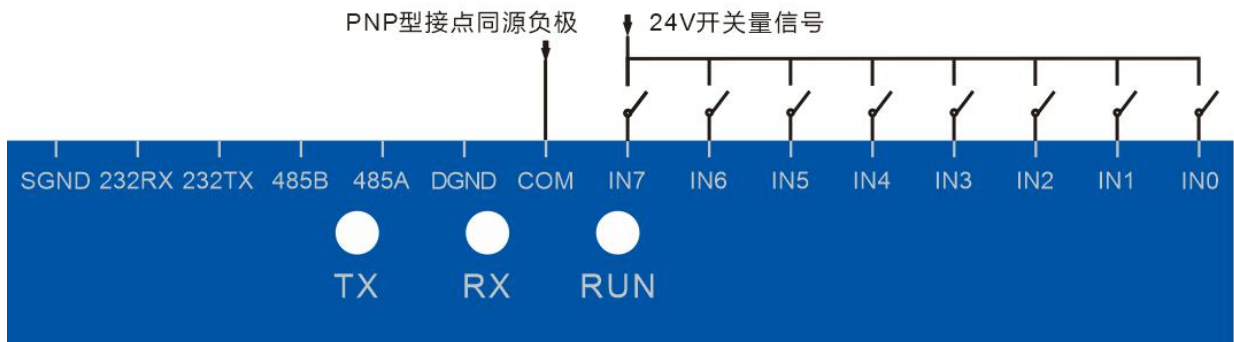

6. 输出端内部说明

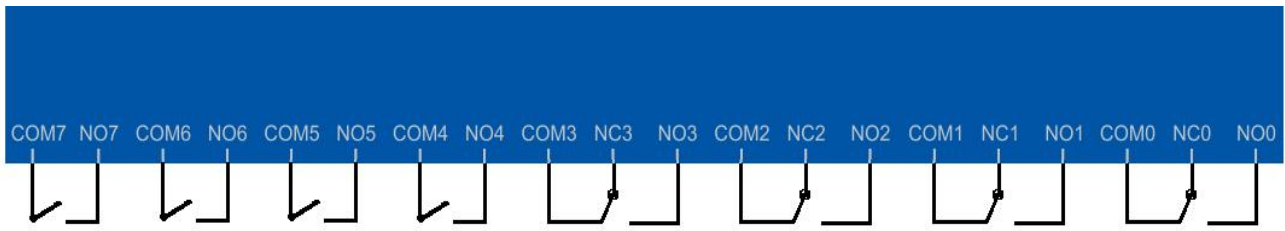

如图所示内部有 4 组独立常开+常闭触点以及 4 组独立常开触点

7. 产品外观

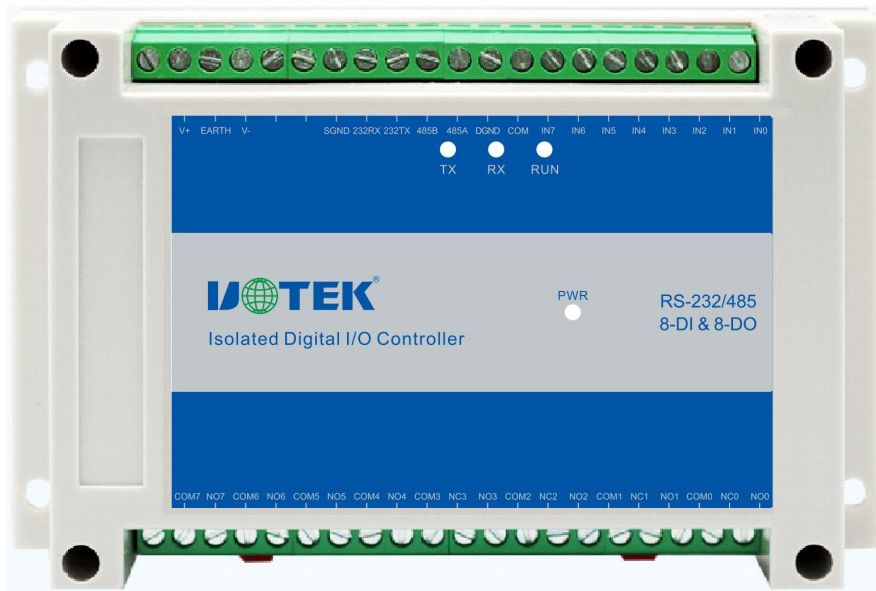

产品外观图

8. 结构尺寸

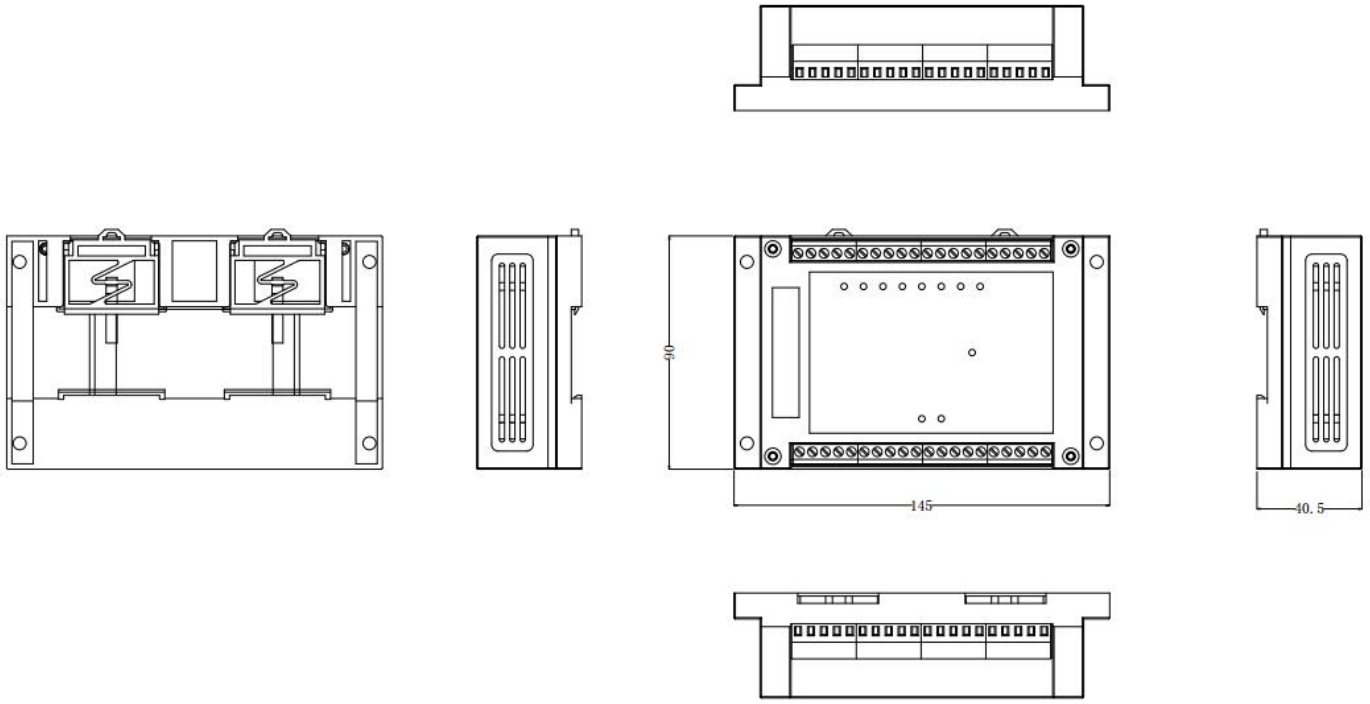

9. 附件清单

名称	数量 (单位)
UT-55808 主机	1PCS
合格证	1PCS
保修卡	1PCS

